





KOMOROVÉ DESKY

LEXAN™ THERMOCLEAR-PLUS™

- ✓ oboustranná UV ochrana
- ✓ výborná světelná propustnost
- ✓ teplotní stálost od -40°C do +120°C
- ✓ dobré tepelněizolační vlastnosti
- ✓ vysoká odolnost vůči nárazu (krupobití)
- ✓ možnost ohýbání za studena do oblouku

Garance barevné stálosti a odolnosti vůči působení slunečního záření 20 let

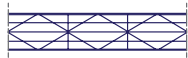
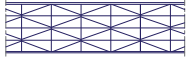
TYP DESKY													
STRUKTURA	2RS - 1 KOMORA				5RS - 4 KOMORY			5X - STRUKTURA „X“ 5 STĚN			9X - STRUKTURA „X“ 9 STĚN		
Síla desky (mm)	4,5	6	8	10	10	16	25	32	16	20	25		
Hmotnost desky (kg/m ²)	1	1,3	1,5	1,7	1,75	2,6	3,4	3,8	2,5	2,8	3,0		
Koeficient tepelné propustnosti (W/m ² K)	3,86	3,56	3,26	3,02	2,48	1,88	1,51	1,32	1,77	1,59	1,40		

Rozměry: výrobní šířka = 2100 mm, 1200 mm

výrobní délka = 6000 mm, 7000 mm

- Použití:**
- pergoly
 - přístřešky
 - překrytí bazénů
 - zimní zahrady
 - světlíky
 - skleníky
 - dělicí stěny
 - prosvětlené podhledy

- Barvy:**
- čirá
 - bílá (opál)
 - hnědá (bronz)
 - zelená (útlum tepla IR)

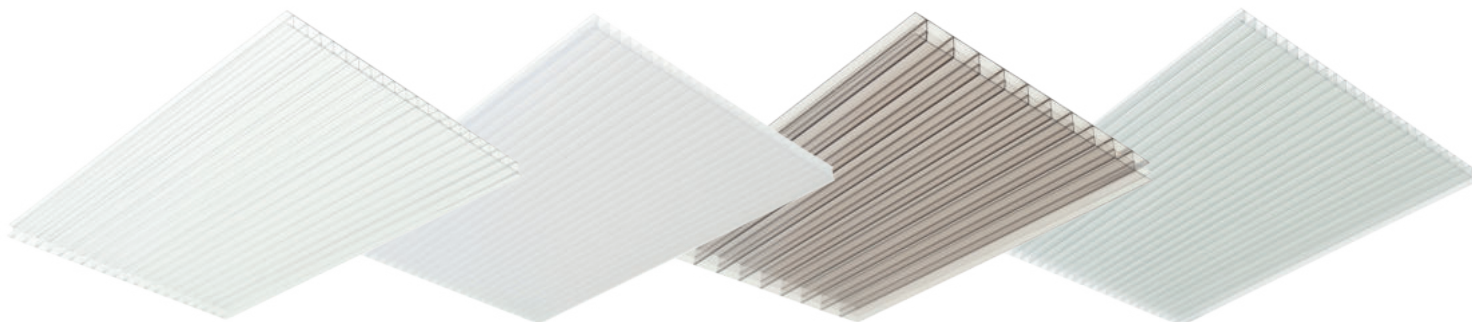

MONTÁŽ DESEK, PŘÍSLUŠENSTVÍ

Deska Lexan™

síly (mm)

6	8	10	16	20	25
---	---	----	----	----	----

Přítlačná lišta

přírodní hliník délky (m)

2	3	4	5	6	7
---	---	---	---	---	---

Šroub

samovrtný 6,3 mm / šestihran, pozink

délky (mm)	32	38	45	50	60
------------	----	----	----	----	----

Podložka s těsněním - PGA

nerez + guma, otvor 7 mm

vnější průměr (mm)	16	19	25
--------------------	----	----	----

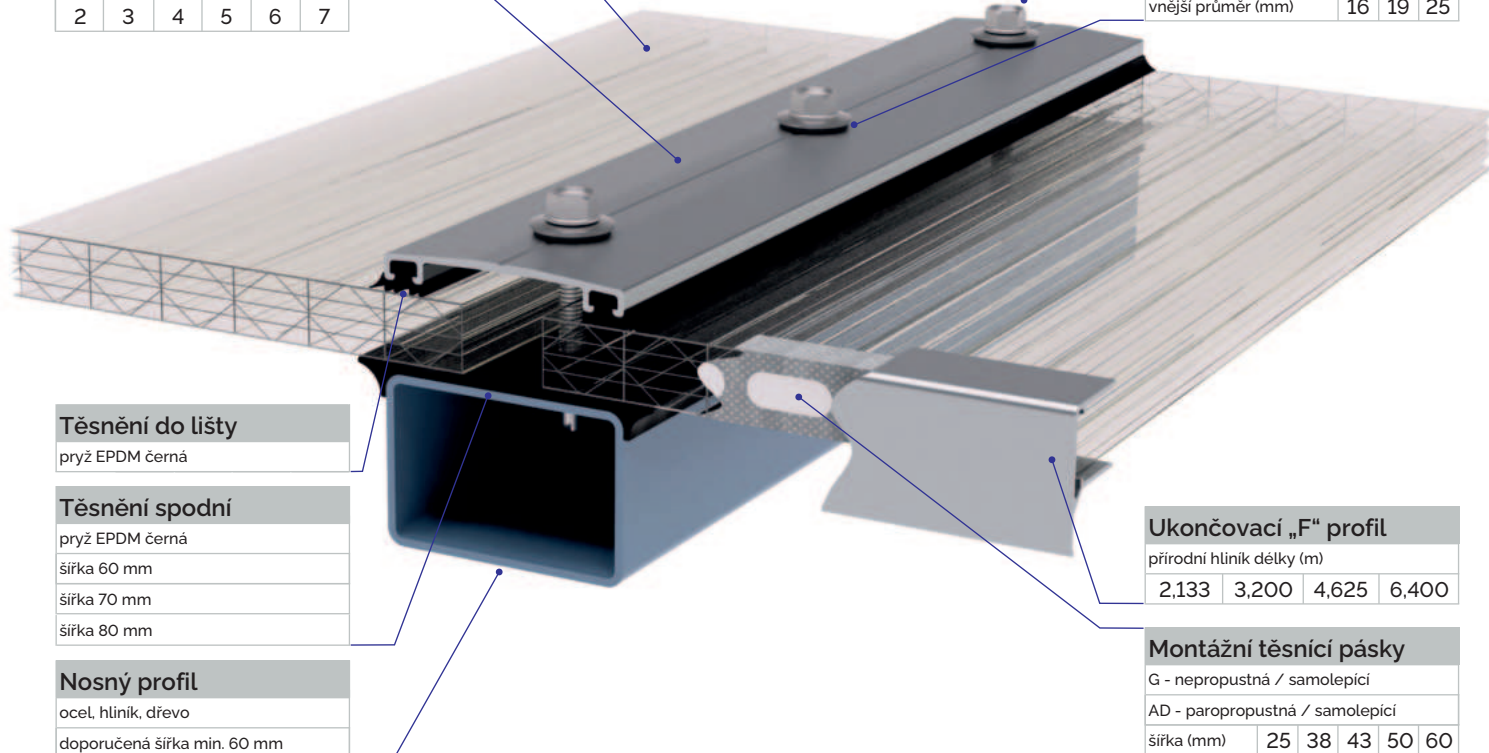

Těsnění do lišty

pryž EPDM černá

Těsnění spodní

pryž EPDM černá

šířka 60 mm

šířka 70 mm

šířka 80 mm

Nosný profil

ocel, hliník, dřevo

doporučená šířka min. 60 mm

Ukončovací „F“ profil

přírodní hliník délky (m)

2,133	3,200	4,625	6,400
-------	-------	-------	-------

Montážní těsnící pásky

G - nepropustná / samolepící

AD - paropropustná / samolepící

šířka (mm)	25	38	43	50	60
------------	----	----	----	----	----

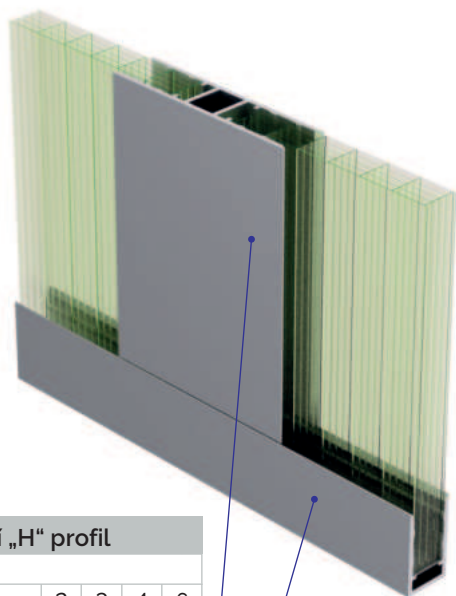

Spojovací „H“ profil

přírodní hliník

délky (m)	2	3	4	6
-----------	---	---	---	---

Ukončovací „U“ profil

přírodní hliník, délky (m)

2,133	3,200	4,625	6,400
-------	-------	-------	-------

Spojovací „H“ profil

polykarbonát, transparent

délky (m)	2	3	4	6
-----------	---	---	---	---

Ukončovací „U“ profil

polykarbonát, transparent

délka (m)	2,1	6
-----------	-----	---

Váš distributor:

Všechny písemné a ústní informace, rady a doporučení poskytuje firma Tercoplast s.r.o., podle svého nejlepšího vědomí a svědomí na základě dosavadních zkušeností. Výrobky se prodávají podle všeobecných dodacích podmínek dodavatele. Údaje uvedené v katalogu nevedou ke změnám, náhradě nebo neplatnosti dodacích podmínek. Každému uživateli materiálu Lexan™ doporučujeme, aby se na všech dostupných místech (včetně atestů příslušných ústavů) přesvědčil, zda dodávaný materiál vyhovuje jeho individuálnímu účelu použití. Dodavatel nepřebírá zodpovědnost nebo záruky za žádné škody a ztráty způsobené neodborným nebo nesprávným použitím výrobku.

Lexan™ je registrovaná ochranná značka společnosti Sabic Innovative Plastics.